



KING TUT
i n d u s t r i a l



 www.kti-egy.com

WHO WE ARE

King Tut Factory is one of the factories that has been pursuing thoughtful designs since its first inception, and these designs are based on thoughtful scientific bases and realistic solutions to quickly move to the highest level in this sector.

The company manufactures and designs the components of full lifts and elevators with special conditions structurally using the best ores and the best quality in technical and aesthetic terms, as well as keeping up with the newest technological developments for the Egyptian and international market to create an integrated elevator by the aspects of safety, aesthetically, and quality.

من نحن

مصنع الملك توت هو أحد المصانع التي كانت تسعى وراء تصميمات عصرية منذ بدايتها الأولى ، وتستند هذه التصميمات على أسس علمية وحلول واقعية للإنتقال بسرعة إلى أعلى مستوى في هذا المجال. تقوم الشركة بتصنيع وتصميم مكونات المصاعد الكاملة والمصاعد ذات الظروف الخاصة لإنشائها باستخدام أفضل الخامات وأفضل جودة من الناحية الفنية والجمالية ، وكذلك مواكبة أحدث التطورات التكنولوجية للسوق المصري و الدولي لإنشاء مصعد متكامل من جوانب السلامة و الجودة والجمالية.

OUR SERVICES

Design, manufacture, and assembly of complete lifts

Manufacture and design of elevator cabins and frames

Design and manufacture of elevator and escalator parts

Design, manufacture, and assembly control panels for elevators and escalators

Development and renovation of cabin decorations

Designing and providing solutions for elevators with special construction conditions

خدماتنا

تصميم وتصنيع وتجميع المصاعد الكاملة
تصنيع وتصميم كبائن المصاعد والشاسييات
تصميم وتصنيع مهمات المصاعد والسلالم المتحركة
تصميم وتصنيع وتجميع لوحات التحكم للمصاعد والسلالم الكهربائية
تطوير وتجديد ديكورات الكبائن
تصميم وتوفير حلول للمصاعد مع ظروف إنشائية خاصة

OUR PRODUCTS

Full lifts (hydraulic \ traction: \ gear & gearless)

Elevator Cabins and Frames

Complete mechanical systems for elevators (Gearless \ Hydraulic)

Full electrical systems for elevators (Gearless \ Hydraulic)

Deflection pulley for gearless elevators

Progressive safety gear blocks one direction and two directions

Instantaneous safety gear blocks one direction

منتجاتنا

مصاعد كاملة (هيدروليكية / جر: تروس / وبدون تروس)

كابينة المصعد والشاسيه

أنظمة ميكانيكية كاملة للمصاعد (بدون تروس / هيدروليكية)

أنظمة كهربائية كاملة للمصاعد (بدون تروس / هيدروليكية)

طارة مناولة للمصاعد بدون تروس

كتل براشوت متدرجة اتجاه واحد واتجاهين

كتل براشوت لحظية اتجاه واحد

MODEL : S 1



Outeriors

Body: Steel sheet 1 mm

Floor: Steel sheet 3 mm

Frames: Steel sheet 3 mm : 6 mm

Interiors

Side panel: Silver stainless steel

Back panel: Half silver stainless steel / Half mirror

Ceiling: Silver stainless steel laser cut

Floor: granite

Hand Rail: Silver

التصميمات الخارجية

الجسم: صاج 1 مم

القاعدة: صاج 3 مم

الكادرات: صاج فولاذي 3 مم: 6 مم

التصميمات الداخلية

الجانبين: ستانلس فضي

الخلفية: نصف ستانلس فضي / نصف مرآة

السقف: ستانلس فضي تشكيل ليزر

الأرضية: جرانيت

المقبض: فضي



KING TUT
i n d u s t r i a l



MODEL : G 1



Outeriors

Body: Steel sheet 1 mm

Floor: Steel sheet 3 mm

Frames: Steel sheet 3 mm : 6 mm

Interiors

Side panel: Gold stainless steel

Back panel: Half gold stainless steel / Half mirror

Ceiling: Gold stainless steel laser cut

Floor: granite

Hand Rail: Gold

التصميمات الخارجية

الجسم: صاج 1 مم

القاعدة: صاج 3 مم

الكادرات: صاج فولاذي 3 مم: 6 مم

التصميمات الداخلية

الجانبين: ستانلس ذهبي

الخلفية: نصف ستانلس ذهبي / نصف مرآة

السقف: ستانلس ذهبي تشكيل ليزر

الأرضية: جرانيت

المقبض: ذهبي



KING TUT
i n d u s t r i a l



MODEL : S 2

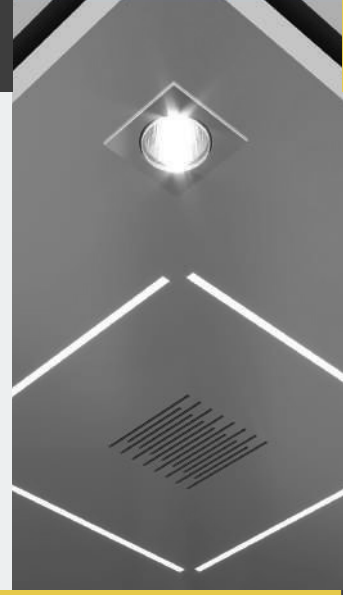

Outeriors

Body: Steel sheet 1 mm
Floor: Steel sheet 3 mm
Frames: Steel sheet 3 mm : 6 mm

Interiors

Side panel: Silver stainless steel
Back panel: Silver stainless steel / Mirror
Ceiling: Silver stainless steel laser cut
Floor: Granite
Hand Rail: Silver
LED Profile: Ceiling

التصميمات الخارجية

الجسم: صاج 1 مم
القاعدة: صاج 3 مم
الكادرات: صاج فولاذي 3 مم: 6 مم

التصميمات الداخلية

الجانبيين: ستانلس فضي
الخلفية: ستانلس فضي / مرآة
السقف: ستانلس فضي تشكيل ليزر
الأرضية: جرانيت
المقبض: فضي
إضاءة LED: السقف



KING TUT
i n d u s t r i a l

MODEL : G 2



Outeriors

Body: Steel sheet 1 mm

Floor: Steel sheet 3 mm

Frames: Steel sheet 3 mm : 6 mm

Interiors

Side panel: Gold stainless steel

Back panel: Gold stainless steel / Mirror

Ceiling: Gold stainless steel laser cut

Floor: Granite

Hand Rail: Gold

LED Profile: Ceiling

التصميمات الخارجية

الجسم: صاج 1 مم

القاعدة: صاج 3 مم

الكادرات: صاج فولاذي 3 مم: 6 مم

التصميمات الداخلية

الجانبين : ستانلس ذهبي

الخلفية : ستانلس ذهبي / مرآة

السقف: ستانلس ذهبي تشكيل ليزر

الأرضية: جرانيت

مقبض : ذهبي

إضاءة LED : السقف



KING TUT
i n d u s t r i a l



MODEL :BS1



Outeriors

Body: Steel sheet 1 mm

Floor: Steel sheet 3 mm

Frames: Steel sheet 3 mm : 6 mm

Interiors

Side panel: Silver / Black stainless steel

Back panel: Silver / Black stainless steel / Mirror

Ceiling: Black stainless steel laser cut

Floor: Marble

Hand Rail: Silver

LED Profile: Ceiling

التصميمات الخارجية

الجسم: صاج 1 مم

القاعدة: صاج 3 مم

الكادرات: صاج فولاذي 3 مم: 6 مم

التصميمات الداخلية

الجانبين : ستانلس فضي / ستانلس اسود

الخلفية: ستانلس فضي / ستانلس اسود / مرآه

السقف: ستانلس اسود تشكيل ليزر

الأرضية: رخام

المقبض : فضي

إضاءة LED: السقف



KING TUT
i n d u s t r i a l



MODEL : BG1



Outeriors

Body: Steel sheet 1 mm

Floor: Steel sheet 3 mm

Frames: Steel sheet 3 mm : 6 mm

Interiors

Side panel: Gold / Black stainless steel

Back panel: Gold / Black stainless steel
/ Mirror

Ceiling: Black stainless steel laser cut

Floor: Marble

Hand Rail: Gold

LED Profile: Ceiling

التصميمات الخارجية

الجسم: لوح فولاذي 1 مم

القاعدة: صاج 3 مم

الكادرات: صاج فولاذي 3 مم: 6 مم

التصميمات الداخلية

الجانبين : ستانلس ذهبي / ستانلس أسود

الخلفية: ستانلس ذهبي / ستانلس أسود / مرآة

السقف: قطع ليزر أسود من الاستانلس

الأرضية: رخام

مقبض: ذهبي

إضاءة: LED: السقف



KING TUT
i n d u s t r i a l



MODEL : WS1

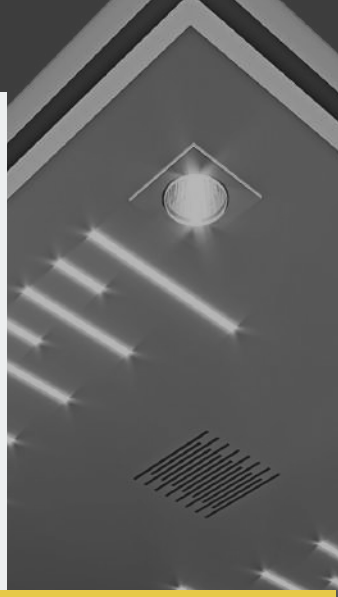

Outeriors

Body: Steel sheet 1 mm

Floor: Steel sheet 3 mm

Frames: Steel sheet 3 mm : 6 mm

Interiors

Side panel: Silver stainless steel /
Laminated PVC covered MDF

Back panel: Silver stainless steel /
Laminated PVC covered MDF / Mirror

Ceiling: Silver stainless steel laser cut

Floor: Granite

Hand Rail: Silver

التصميمات الخارجية

الجسم: صاج 1 مم

القاعدة: صاج 3 مم

الكادرات: صاج فولاذي 3 مم: 6 مم

التصميمات الداخلية

الجانبين: ستانلس فضي / ألواح MDF مغلقة PVC

الخلفية: ستانلس فضي / ألواح MDF مغلقة PVC / مرآة

السقف: ستانلس فضي تشكيل ليزر

الأرضية: جرانيت

المقبض: فضي



KING TUT
industrial

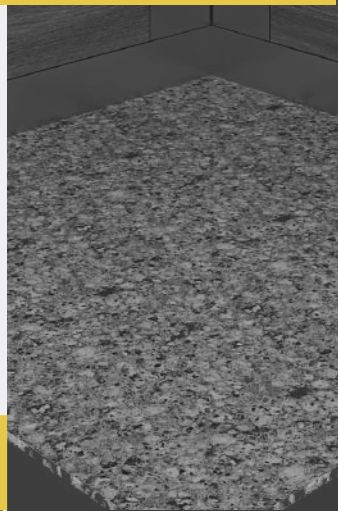

MODEL : WG1



Outeriors

Body: Steel sheet 1 mm

Floor: Steel sheet 3 mm

Frames: Steel sheet 3 mm : 6 mm

Interiors

Side panel: Gold stainless steel / Laminated PVC covered MDF

Back panel: Gold stainless steel / Laminated PVC covered MDF / Mirror

Ceiling: Gold stainless steel laser cut

Floor: Marble

Hand Rail: Gold

التصميمات الخارجية

الجسم: صاج 1 مم

القاعدة: صاج 3 مم

الكادرات: صاج فولاذي 3 مم: 6 مم

التصميمات الداخلية

الجانبين: ستانلس ذهبي / ألواح MDF مغلقة PVC

الخلفية: ستانلس ذهبي / ألواح MDF مغلقة PVC / مرآة

السقف: ستانلس ذهبي تشكيل ليزر

الأرضية: رخام

مقبض: ذهبي



KING TUT
i n d u s t r i a l



MODEL : WS2



Outeriors

Body: Steel sheet 1 mm

Floor: Steel sheet 3 mm

Frames: Steel sheet 3 mm : 6 mm

Interiors

Side panel: Silver stainless steel / Laminated PVC covered MDF

Back panel: Silver stainless steel / Laminated PVC covered MDF / Mirror

Ceiling: Silver stainless steel laser cut

Floor: Marble

Hand Rail: Silver

التصميمات الخارجية

الجسم: لوح فولاذي 1 مم

القاعدة: صاج 3 مم

الكادرات: صاج فولاذي 3 مم: 6 مم

التصميمات الداخلية

الجانبين: ستانلس فضي / ألواح MDF مغلقة PVC

الخلفية: ستانلس فضي / ألواح MDF مغلقة PVC / مرآة

السقف: ستانلس فضي تشكيل ليزر

الأرضية: رخام

المقبض : فضية



KING TUT
i n d u s t r i a l



MODEL : WG2

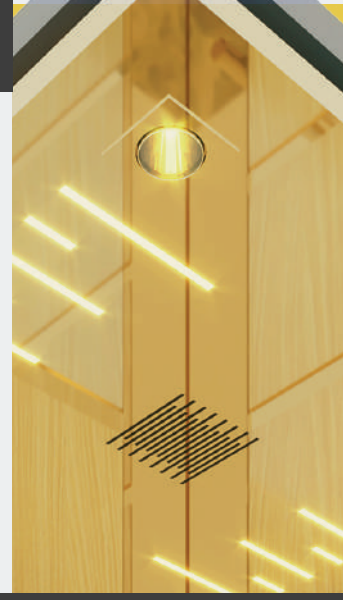

Outdoors

Body: Steel sheet 1 mm

Floor: Steel sheet 3 mm

Frames: Steel sheet 3 mm : 6 mm

Interiors

Side panel: Gold stainless steel / Laminated PVC covered MDF

Back panel: Gold stainless steel / Laminated PVC covered MDF / Mirror

Ceiling: Gold stainless steel laser cut

Floor: Marble

Hand Rail: Gold

التصميمات الخارجية

الجسم: لوح فولاذي 1 مم

القاعدة: صاج 3 مم

الكادرات: صاج فولاذي 3 مم : 6 مم

التصميمات الداخلية

الجانبين : ستانلس ذهبي / ألواح MDF مغلفه بـ PVC

الخلفية: ستانلس ذهبي / ألواح MDF مغلفه بـ PVC / المرآة

السقف: ستانلس ذهبي تشكيل ليزر

الأرضية: رخام

مقبض : ذهبي



KING TUT
i n d u s t r i a l

MODEL : PAS1



Outeriors

Body: Steel sheet 1 mm

Floor: Steel sheet 3 mm

Frames: Steel sheet 3 mm : 6 mm

Interiors

Side panel: Silver stainless steel / Painted wood frames

Back panel: Silver stainless steel / Painted wood frames / Mirror

Ceiling: Silver stainless steel laser cut

Floor: Marble

LED Profile: Ceiling

التصميمات الخارجية

الجسم: صاج 1 مم

القاعدة: صاج 3 مم

الكادرات: صاج فولاذي 3 مم: 6 مم

التصميمات الداخلية

الجانبين: ستانلس فضي / بانوهات خشبيه

الخلفية: ستانلس فضي / بانوهات خشبيه / مرآة

السقف: ستانلس فضي تشكيل ليزر

الأرضية: رخام

إضاءة LED: السقف



KING TUT
industrial



MODEL : PAG1



Outeriors

Body: Steel sheet 1 mm

Floor: Steel sheet 3 mm

Frames: Steel sheet 3 mm : 6 mm

Interiors

Side panel: Gold stainless steel / Painted wood frames

Back panel: Gold stainless steel / Painted wood frames / Mirror

Ceiling: Gold stainless steel laser cut

Floor: Marble

LED Profile: Ceiling

التصميمات الخارجية

الجسم: لوح فولاذي 1 مم

القاعدة: صاج 3 مم

الكادرات: صاج فولاذي 3 مم: 6 مم

التصميمات الداخلية

الجنبين: ستانلس ذهبي / إبانوهات خشبيه

الخلفية: ستانلس ذهبي / بانوهات خشبيه / مرآة

السقف: ستانلس ذهبي تشكيل ليزر

الأرضية: رخام

إضاءة LED: السقف



KING TUT
i n d u s t r i a l



MODEL : PSW1



Outeriors

Body: Steel sheet 1 mm

Floor: Steel sheet 3 mm

Frames: Steel sheet 3 mm : 6 mm

Interiors

Side panel: Silver stainless steel / Laminated PVC covered MDF / Painted wood frames

Back panel: Silver stainless steel / Laminated PVC covered MDF / Painted wood frames / Mirror

Ceiling: Silver stainless steel laser cut

Floor: Marble

LED Profile: Ceiling

التصميمات الخارجية

الجسم: صاج 1 مم

القاعدة: صاج 3 مم

الكادرات: صاج فولاذي 3 مم : 6 مم

التصميمات الداخلية

الجانبين : ستانلس الفضي / ألواح MDF مغلفه بـ PVC / بانوهات خشبيه

الخلفية : ستانلس الفضي / ألواح MDF مغلفه بـ PVC / بانوهات خشبيه / المرآة

السقف: ستانلس قضي تشكيل ليزر

الأرضية: رخام

إضاءة LED: السقف



KING TUT
industrial



MODEL : PGW1



Outeriors

Body: Steel sheet 1 mm

Floor: Steel sheet 3 mm

Frames: Steel sheet 3 mm : 6 mm

Interiors

Side panel: Gold stainless steel / Laminated PVC covered MDF / Painted wood frames

Back panel: Gold stainless steel / Laminated PVC covered MDF / Painted wood frames / Mirror

Ceiling: Gold stainless steel laser cut

Floor: Marble

LED Profile: Ceiling

التصميمات الخارجية

الجسم: صاج 1 مم

القاعدة: صاج 3 مم

الكادرات: صاج فولاذي 3 مم: 6 مم

التصميمات الداخلية

الجانبين: ستانلس الذهبى / ألواح MDF مغلفه بـ PVC / بانوهات خشبيه

الخلفية: ستانلس الذهبى / ألواح MDF مغلفه بـ PVC / بانوهات خشبيه / مرآة

السقف: ستانلس ذهبى تشكيل ليزر

الأرضية: رخام

إضاءة LED: السقف



KING TUT
industrial



www.kti-egy.com

MODEL :PSW2



Outeriors

Body: Steel sheet 1 mm

Floor: Steel sheet 3 mm

Frames: Steel sheet 3 mm : 6 mm

Interiors

Side panel: Silver stainless steel / Laminated PVC covered MDF / Painted wood frames

Back panel: Silver stainless steel / Laminated PVC covered MDF / Painted wood frames / Mirror

Ceiling: Silver stainless steel laser cut

Floor: Marble

LED Profile: Ceiling

التصميمات الخارجية

الجسم: لوح فولاذي 1 مم

القاعدة: صاج 3 مم

الكادرات: صاج فولاذي 3 مم: 6 مم

التصميمات الداخلية

الجانبين: ستانلس فضي / ألواح MDF مغلقة PVC

الخلفية: ستانلس فضي / ألواح MDF مغلقة PVC / مرآة

السقف: ستانلس فضي

الأرضية: رخام

إضاءة LED: السقف



KING TUT
i n d u s t r i a l

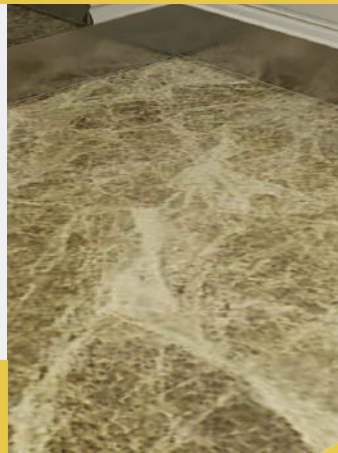

MODEL : LG1



Outeriors

Body: Steel sheet 1 mm

Floor: Steel sheet 3 mm

Frames: Steel sheet 3 mm : 6 mm

Interiors

Side panel: Gold stainless steel / Laminated PVC covered MDF

Back panel: Gold stainless steel / Mirror

Ceiling: Gold stainless steel laser cut

Floor: Marble

LED Profile: Back vertical / Ceiling

التصميمات الخارجية

الجسم: صاج 1 مم

القاعدة: صاج 3 مم

الكادرات: صاج فولاذي 3 مم: 6 مم

التصميمات الداخلية

الجانبين : ستانلس الذهبى / ألواح MDF مغلفه بـ PVC

الخلفية: ستانلس ذهبي / مرآة

السقف: ستانلس ذهبي تشكيل ليزر

الأرضية: رخام

إضاءة LED: خلفي / السقف



KING TUT
i n d u s t r i a l



MODEL : LS1



Outeriors

Body: Steel sheet 1 mm

Floor: Steel sheet 3 mm

Frames: Steel sheet 3 mm : 6 mm

Interiors

Side panel: Silver stainless steel

Back panel: Silver stainless steel / Mirror

Ceiling: Silver stainless steel laser cut

Floor: Marble

LED Profile: Back vertical / Ceiling

التصميمات الخارجية

الجسم: لوح فولاذي 1 مم

القاعدة: صاج 3 مم

الكادرات: صاج فولاذي 3 مم: 6 مم

التصميمات الداخلية

الجانبين: ستانلس فضي

الخلفية: ستانلس فضي / مرآة

السقف: ستانلس فضي تشكيل ليزر

الأرضية: رخام

إضاءة LED: خلفي / السقف



KING TUT
i n d u s t r i a l

MODEL : LS3

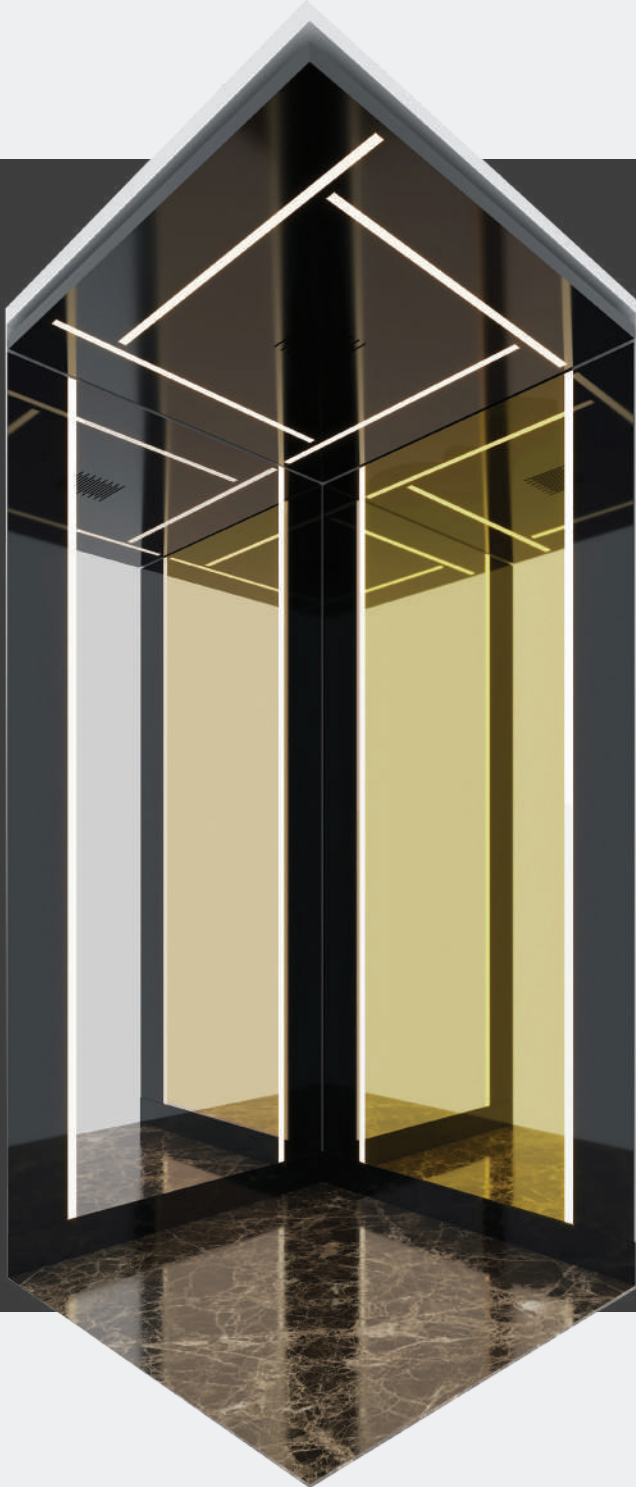
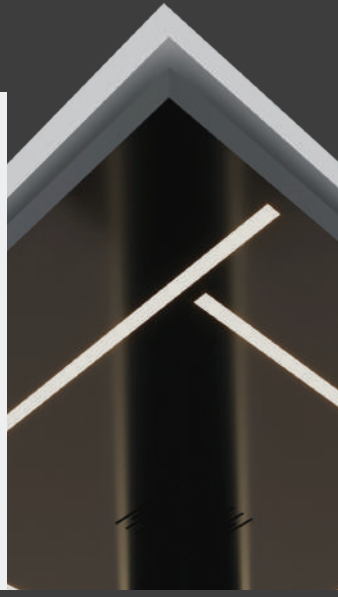

Outeriors

Body: Steel sheet 1 mm

Floor: Steel sheet 3 mm

Frames: Steel sheet 3 mm : 6 mm

Interiors

Side panel: Black / Gold stainless steel

Back panel: Black stainless steel / Mirror

Ceiling: Black stainless steel laser cut

Floor: Marble

LED Profile: Side / Back vertical / Ceiling

التصميمات الخارجية

الجسم: صاج 1 مم

القاعدة: صاج 3 مم

الكادرات: صاج فولاذي 3 مم: 6 مم

التصميمات الداخلية

الجانبين: ستانلس أسود / ذهبي

الخلفية: ستانلس أسود / مرآة

السقف: ستانلس أسود تشكيل ليزر

الأرضية: رخام

إضاءة LED: جانبي / خلفي / سقف



KING TUT
industrial

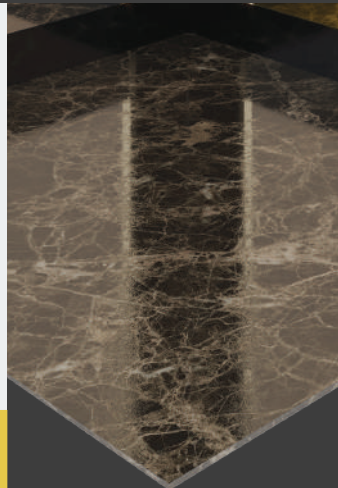

MODEL : LS2



Outeriors

Body: Steel sheet 1 mm

Floor: Steel sheet 3 mm

Frames: Steel sheet 3 mm : 6 mm

Interiors

Side panel: Silver stainless steel

Back panel: Silver stainless steel / Mirror

Ceiling: Silver stainless steel laser cut

Floor: Marble

LED Profile: Side / Back vertical / Ceiling

التصميمات الخارجية

الجسم: لوح فولاذي 1 مم

القاعدة: صاج 3 مم

الكادرات: صاج فولاذي 3 مم: 6 مم

التصميمات الداخلية

الجانبين: ستانلس فضي

الخلفية: ستانلس فضي / مرآة

السقف: ستانلس فضي تشكيل ليزر

الأرضية: رخام

إضاءة LED: جانبي / خلفي / سقف



KING TUT
i n d u s t r i a l



MODEL : PAS2



Outeriors

Body: Steel sheet 1 mm

Floor: Steel sheet 3 mm

Frames: Steel sheet 3 mm : 6 mm

Interiors

Side panel: Silver stainless steel / Painted wood frames

Back panel: Silver stainless steel / Painted wood frames / Mirror

Ceiling: Silver stainless steel laser cut

Floor: Marble

LED Profile: Ceiling

التصميمات الخارجية

الجسم: لوح فولاذي 1 مم

القاعدة: صاج 3 مم

الكادرات: صاج فولاذي 3 مم: 6 مم

التصميمات الداخلية

الجانبين: ستانلس فضي / بانوهات خشبيه

الخلفية: ستانلس فضي / بانوهات خشبيه / مرآة

السقف: ستانلس فضي تشكيل ليزر

الأرضية: رخام

إضاءة LED: السقف



KING TUT
i n d u s t r i a l

MODEL : PAB2



Outdoors

Body: Steel sheet 1 mm

Floor: Steel sheet 3 mm

Frames: Steel sheet 3 mm : 6 mm

Interiors

Side panel: Black stainless steel / Painted wood frames

Back panel: Black stainless steel / Painted wood frames / Mirror

Ceiling: Black stainless steel laser cut

Floor: Marble

LED Profile: Ceiling

التصميمات الخارجية

الجسم: لوح فولاذي 1 مم

القاعدة: صاج 3 مم

الكادرات: صاج فولاذي 3 مم: 6 مم

التصميمات الداخلية

الجانبين: ستانلس أسود / بانوهات خشبيه

الخلفية: ستانلس أسود / بانوهات خشبيه / مرآة

السقف: ستانلس أسود تشكيل ليزر

الأرضية: رخام

إضاءة: LED: السقف



KING TUT
i n d u s t r i a l

MODEL : PAG2



Outeriors

Body: Steel sheet 1 mm

Floor: Steel sheet 3 mm

Frames: Steel sheet 3 mm : 6 mm

Interiors

Side panel: Gold stainless steel / Painted wood frames

Back panel: Gold stainless steel / Painted wood frames / Mirror

Ceiling: Gold stainless steel laser cut

Floor: Marble

LED Profile: Ceiling

التصميمات الخارجية

الجسم: صاج 1 مم

القاعدة: صاج 3 مم

الكادرات: صاج فولاذي 3 مم: 6 مم

التصميمات الداخلية

الجانبين: ستانلس ذهبي / بانوهات خشبيه

الخلفية: ستانلس ذهبي / بانوهات خشبيه / مرآة

السقف: ستانلس ذهبي تشكيل ليزر

الأرضية: رخام

إضاءة LED: السقف



KING TUT
i n d u s t r i a l



MODEL : WGV2



Outeriors

Body: Steel sheet 1 mm

Floor: Steel sheet 3 mm

Frames: Steel sheet 3 mm : 6 mm

Interiors

Side panel: Gold stainless steel / Laminated PVC covered MDF

Back panel: Gold stainless steel / Laminated PVC covered MDF / Mirror

Ceiling: Gold stainless steel / Laminated PVC covered MDF

Floor: Marble

التصميمات الخارجية

الجسم: لوح فولاذي 1 مم

القاعدة: صاج 3 مم

الكادرات: صاج فولاذي 3 مم: 6 مم

التصميمات الداخلية

الجنبين: ستانلس ذهبي / ألواح MDF مغلفه بـ PVC
الخلفية: ستانلس ذهبي / ألواح MDF مغلفه بـ PVC /
المرآة

السقف: ستانلس ذهبي / ألواح MDF مغلفه بـ PVC
الأرضية: رخام



KING TUT
i n d u s t r i a l



MODEL : WGV1



Outdoors

Body: Steel sheet 1 mm

Floor: Steel sheet 3 mm

Frames: Steel sheet 3 mm : 6 mm

Interiors

Side panel: Gold stainless steel / Laminated PVC covered MDF

Back panel: Gold stainless steel / Laminated PVC covered MDF / Mirror

Ceiling: Gold stainless steel / Laminated PVC covered MDF

Floor: Marble

التصميمات الخارجية

الجسم: صاج 1 مم

القاعدة: صاج 3 مم

الكادرات: صاج فولاذي 3 مم: 6 مم

التصميمات الداخلية

الجانبين: ستانلس ذهبي / ألواح MDF مغلفه بـ PVC

الخلفية: ستانلس ذهبي / ألواح MDF مغلفه بـ PVC /

المرآة

السقف: ستانلس ذهبي / PVC مغلفه MDF

الأرضية: رخام



KING TUT
industrial



MODEL : WSV1

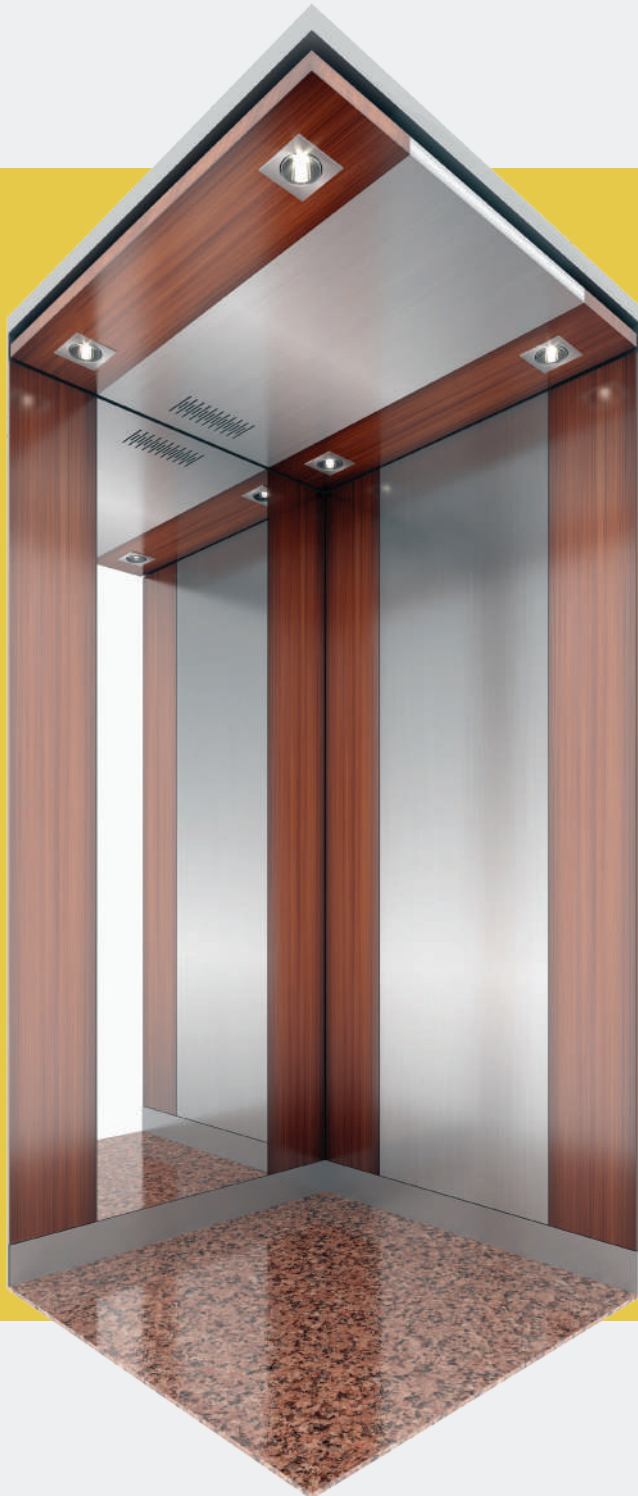

Outeriors

Body: Steel sheet 1 mm

Floor: Steel sheet 3 mm

Frames: Steel sheet 3 mm : 6 mm

Interiors

Side panel: Silver stainless steel / Laminated PVC covered MDF

Back panel: Silver stainless steel / Laminated PVC covered MDF / Mirror

Ceiling: Silver stainless steel / Laminated PVC covered MDF

Floor: Marble

التصميمات الخارجية

الجسم: صاج 1 مم

القاعدة: صاج 3 مم

الكادرات: صاج فولاذي 3 مم: 6 مم

التصميمات الداخلية

الجانبين: ستانلس فضي / ألواح MDF مغلفه بـ PVC / الخلفية: ستانلس فضي / ألواح MDF مغلفه بـ PVC / المرأة

السقف: ستانلس فضي / ألواح MDF مغلفه بـ PVC / الأرضية: رخام



KING TUT
i n d u s t r i a l



MODEL : WSV2

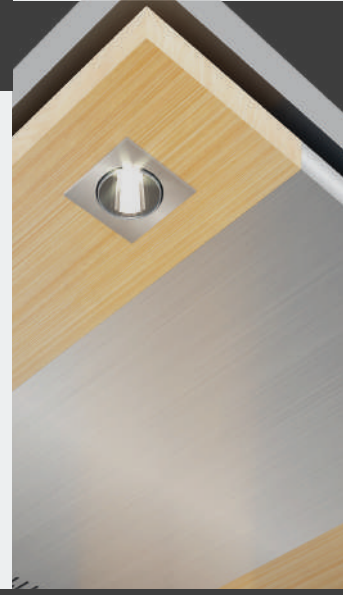

Outdoors

Body: Steel sheet 1 mm

Floor: Steel sheet 3 mm

Frames: Steel sheet 3 mm : 6 mm

Interiors

Side panel: Silver stainless steel / Laminated PVC covered MDF

Back panel: Silver stainless steel / Laminated PVC covered MDF / Mirror

Ceiling: Silver stainless steel / Laminated PVC covered MDF

Floor: Marble

التصميمات الخارجية

الجسم: لوح فولاذي 1 مم

القاعدة: صاج 3 مم

الكادرات: صاج فولاذي 3 مم: 6 مم

التصميمات الداخلية

الجانبين: ستانلس فضي / ألواح MDF مغلفه بـ PVC

الخلفية: ستانلس فضي / ألواح MDF مغلفه بـ PVC /

المرآة

السقف: ستانلس فضي / ألواح MDF مغلفه بـ PVC

الأرضية: رخام



KING TUT
i n d u s t r i a l



MODEL : WSV3

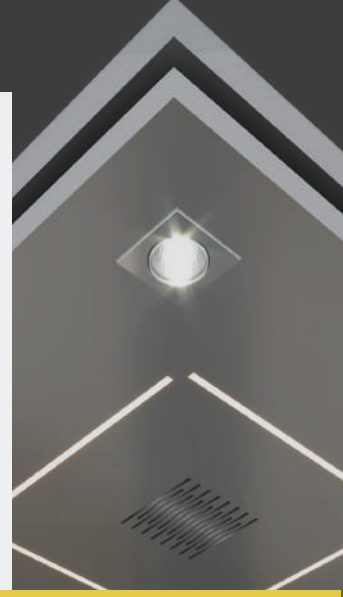

Outeriors

Body: Steel sheet 1 mm

Floor: Steel sheet 3 mm

Frames: Steel sheet 3 mm : 6 mm

Interiors

Side panel: Silver stainless steel / Laminated PVC covered MDF

Back panel: Silver stainless steel / Laminated PVC covered MDF / Mirror

Ceiling: Silver stainless steel laser cut

Floor: Marble

Hand Rail: Silver

LED Profile: Ceiling

التصميمات الخارجية

الجسم: صاج 1 مم

القاعدة: صاج 3 مم

الكادرات: صاج فولاذي 3 مم: 6 مم

التصميمات الداخلية

الجانبين: ستانلس فضي / ألواح MDF مغلفه ب PVC

الخلفية: ستانلس فضي / ألواح MDF مغلفه ب PVC / المرأة

السقف: ستانلس فضي تشكيل ليزر

القاعدة: رخام

المقبض: فضي

إضاءة LED: السقف



KING TUT
industrial



MODEL : WGV3



Exteriors

Body: Steel sheet 1 mm

Floor: Steel sheet 3 mm

Frames: Steel sheet 3 mm : 6 mm

Interiors

Side panel: Gold stainless steel / Laminated PVC covered MDF

Back panel: Gold stainless steel / Laminated PVC covered MDF / Mirror

Ceiling: Gold stainless steel laser cut

Floor: Marble

Hand Rail: Gold

LED Profile: Ceiling

التصميمات الخارجية

الجسم: لوح فولاذي 1 مم

القاعدة: صاج 3 مم

الكادرات: صاج فولاذي 3 مم: 6 مم

التصميمات الداخلية

الجانبين: ستانلس ذهبي / ألواح MDF مغلفه بـ PVC

الخلفية: ستانلس ذهبي / ألواح MDF مغلفه بـ PVC /

المرآة

السقف: ستانلس ذهبي تشكيل ليزر

الأرضية: رخام

سكة اليد: ذهبي

إضاءة LED: السقف



KING TUT
i n d u s t r i a l

MODEL : BS2

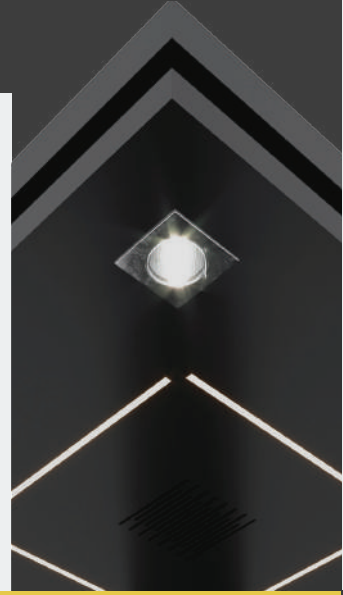

Outeriors

Body: Steel sheet 1 mm

Floor: Steel sheet 3 mm

Frames: Steel sheet 3 mm : 6 mm

Interiors

Side panel: silver lines / Black stainless steel

Back panel: Black stainless steel / Mirror

Ceiling: Black stainless steel laser cut

Floor: Marble

LED Profile: Ceiling

التصميمات الخارجية

الجسم: صاج 1 مم

القاعدة: صاج 3 مم

الكادرات: صاج فولاذي 3 مم: 6 مم

التصميمات الداخلية

الجانبين: خطوط فضية / ستانلس أسود

الخلفية: ستانلس أسود / مرآة

السقف: ستانلس اسود تشكيل ليزر

القاعدة: رخام

إضاءة LED: السقف



KING TUT
i n d u s t r i a l



www.kti-egy.com

MODEL : BG2

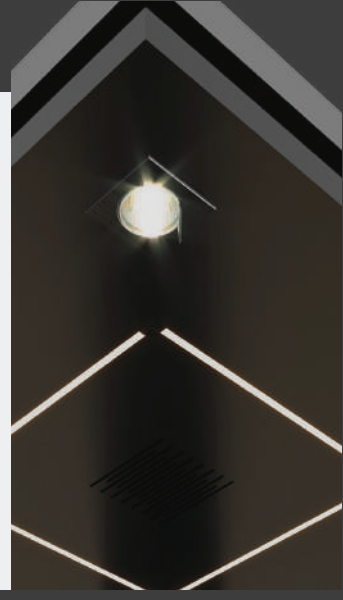

Outeriors

Body: Steel sheet 1 mm

Floor: Steel sheet 3 mm

Frames: Steel sheet 3 mm : 6 mm

Interiors

Side panel: Gold lines / Black stainless steel

Back panel: Black stainless steel / Mirror

Ceiling: Black stainless steel laser cut

Floor: Marble

LED Profile: Ceiling

التصميمات الخارجية

الجسم: لوح فولاذي 1 مم

القاعدة: صاج 3 مم

الكادرات: صاج فولاذي 3 مم: 6 مم

التصميمات الداخلية

الجانبين: خطوط ذهبية / ستانلس أسود

الخلفية: ستانلس أسود / مرآة

السقف: ستانلس أسود تشكيل ليزر

الأرضية: رخام

إضاءة LED: السقف



KING TUT
i n d u s t r i a l

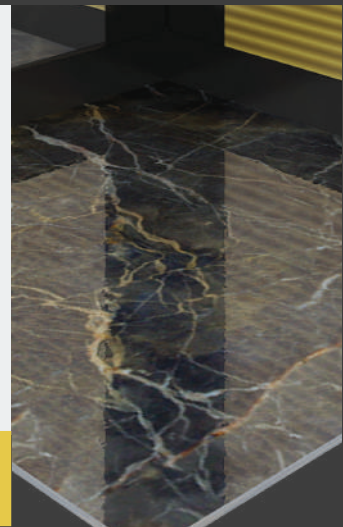

FRAMES

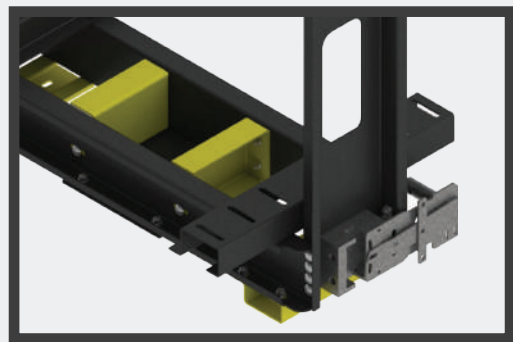
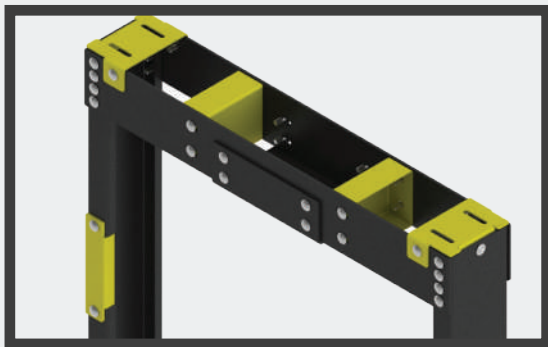
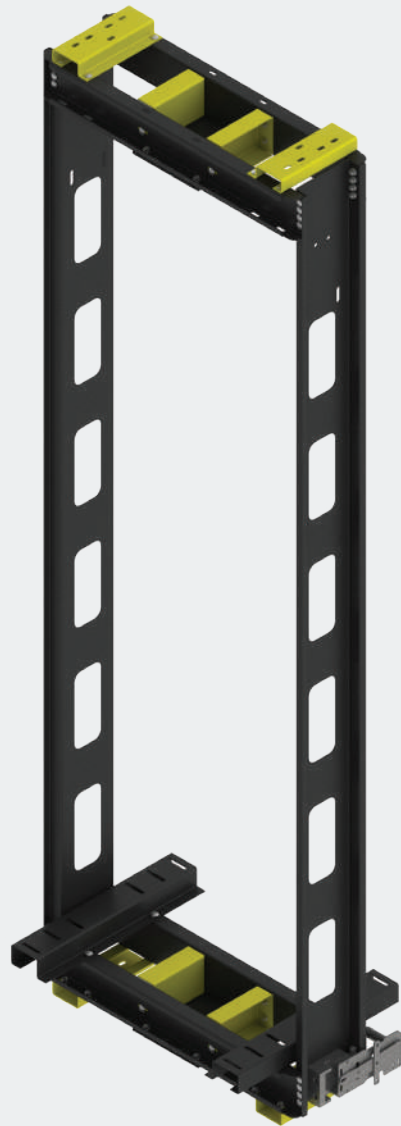

KING TUT
i n d u s t r i a l

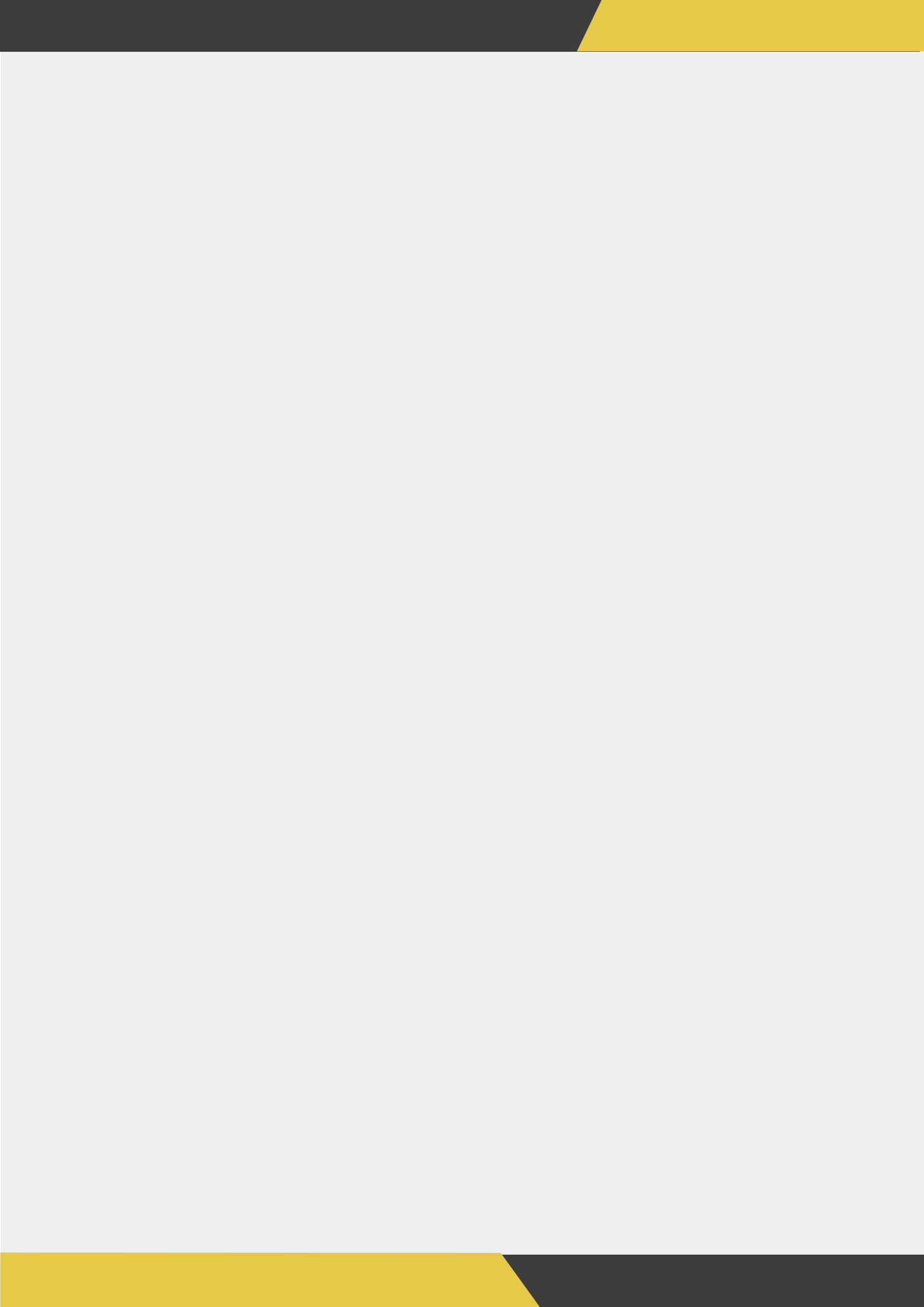

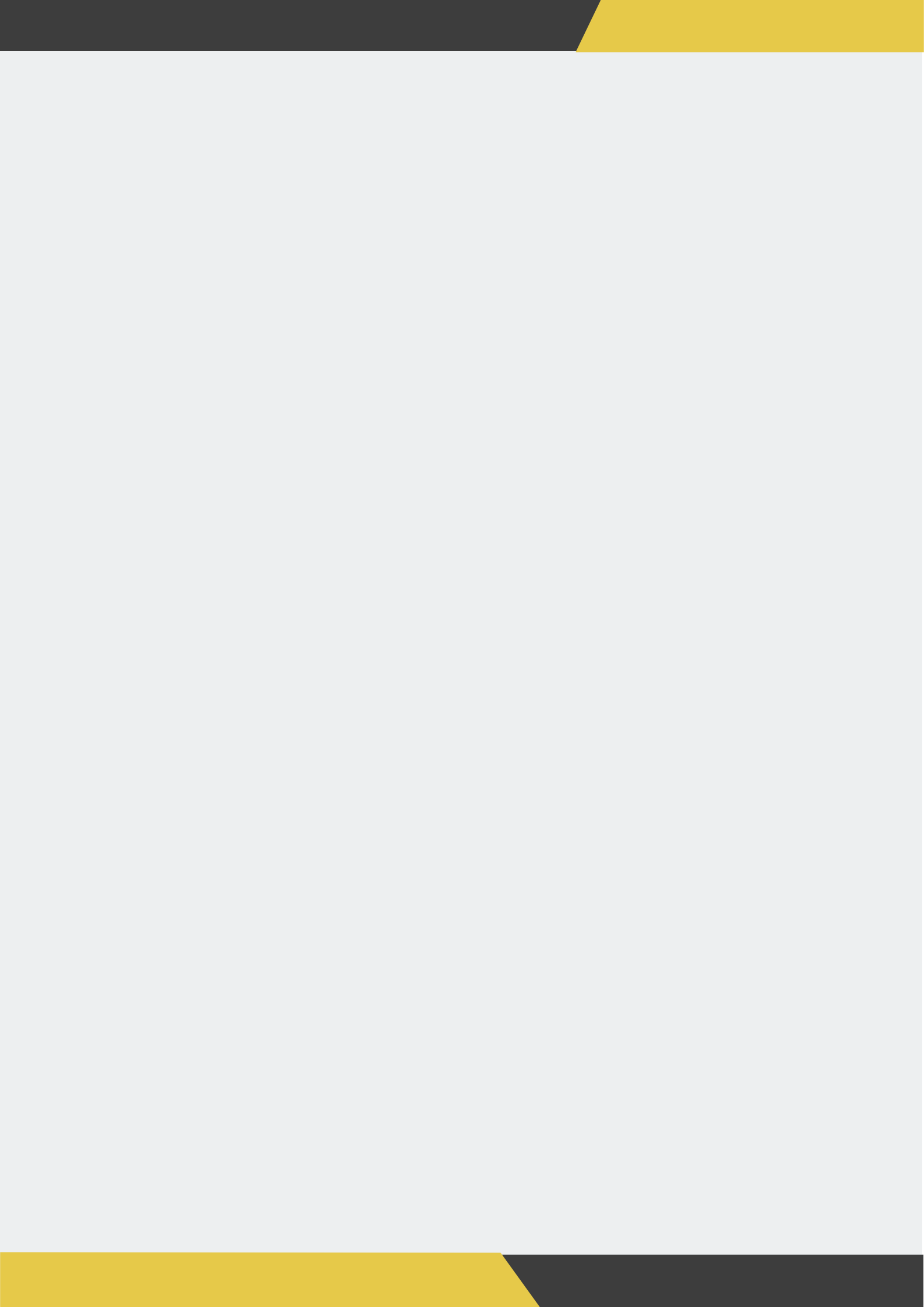

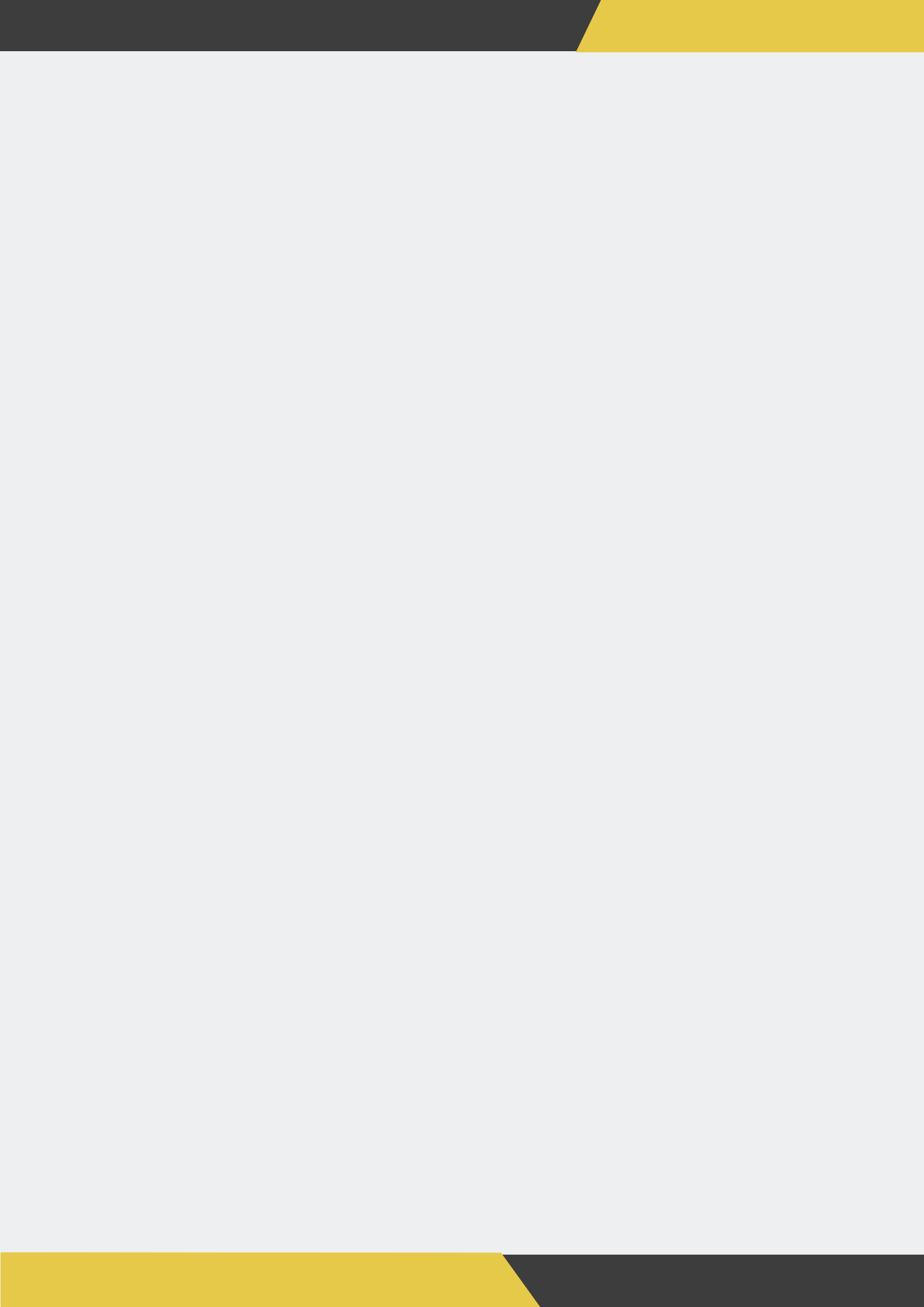

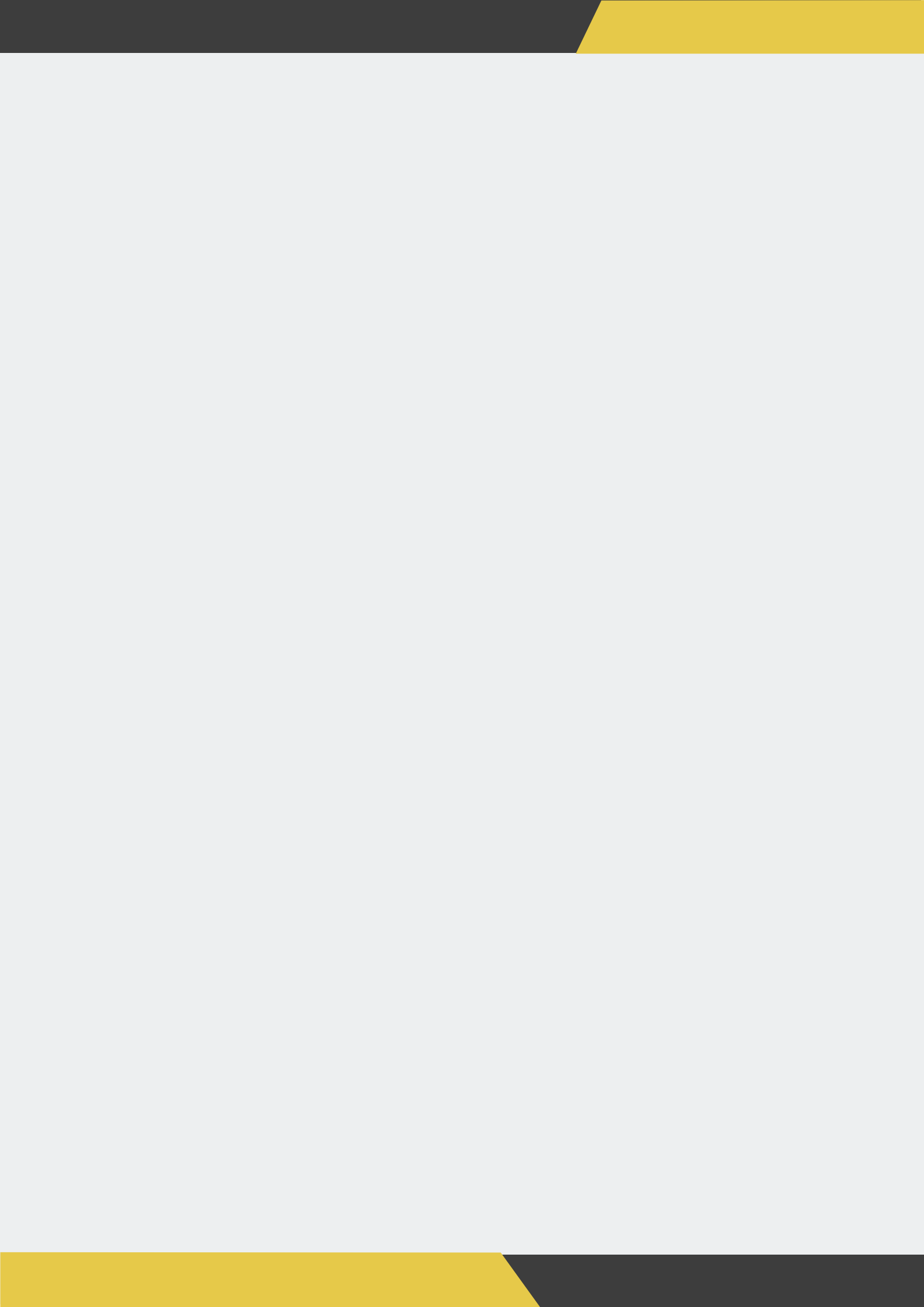



KING TUT
i n d u s t r i a l

☎ 0111 003 3880 - 0128 505 7415

☎ 02 25721921

➔ Info@kti-egy.com

🌐 www.kti-egy.com

213 منطقة الألف مصنع، المنطقة الصناعية، القاهرة الجديدة 📍

Contact Us

